

WEYTEC

WEYTEC

Worauf Sie sich verlassen können

Dipl.-Ing. (FH) Markus J. Lindl

17.10.2018



AGENDA

- Wer ist die WEY Technology?
- Die **WDP WEY Distribution Platform**
- WEYTEC *smartTOUCH* – Das ultimative Eingabe-Tool
- WEYTEC UltraFlex – der Mini-PC von WEY
- WEYTEC *smartVISUAL* - Personal Video Wall
- Redundanz – Ausfallsicherheit – Backup Konzept

- Zugriff von beliebigen Arbeitsplätzen auf beliebige Signal-Quellen. PCs, Kameras, TV-Signale, Server, Thin Clients
- Standortunabhängig
- Verteilte Systemräume
- Klassischer Einsatz: Leitstellen, aber auch Teams
- Unabhängig von Betriebssystem, Schnittstellen, Applikationen
- Vorteil der WDP: alte und neue Systeme, unterschiedliche Videoschnittstellen (auch VGA😊), unterschiedliche BS

DAS UNTERNEHMEN - DIE WEYTEC GROUP



DIENSTLEISTUNGEN

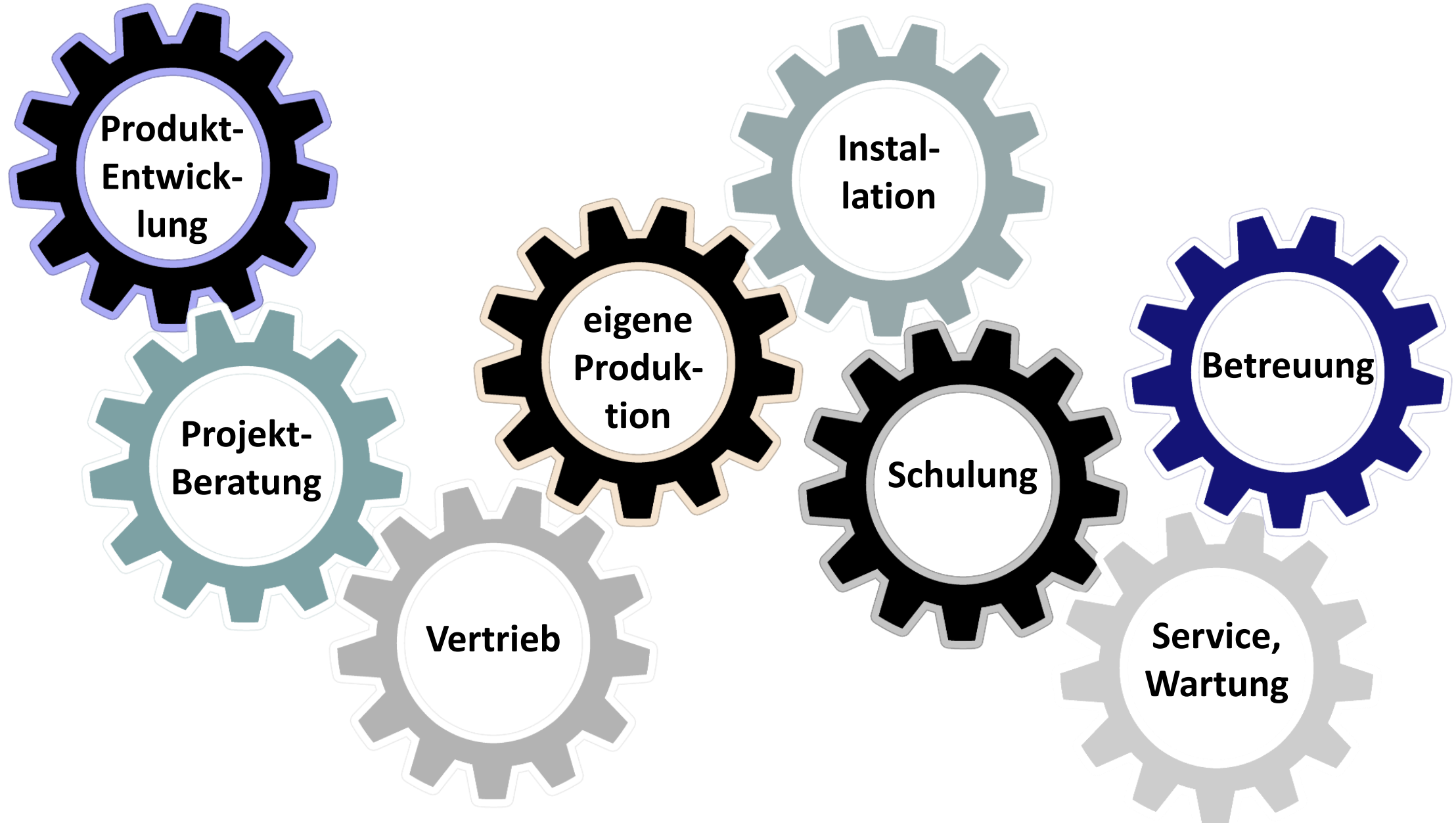

DAS UNTERNEHMEN - GESCHÄFTSFELDER



KONTROLLRÄUME



HANDELSRÄUME



MEDIENTECHNIK



GESUNDHEITSWESEN

HERAUSFORDERUNGEN IN KONTROLLZENTREN

Einwirkungen  Befinden  Auswirkungen

- Geräusche
z.B. durch PC's am Arbeitsplatz
- Wärme
z.B. durch PC's am Arbeitsplatz
- Beleuchtung
z.B. durch Fremdlicht, Reflexionen
- Luft-Qualität
CO2 Emission durch z.B.
PC's am Arbeitsplatz
- Ergonomie
z.B. durch schwierige Bedienbarkeit
unterschiedlicher Systeme,
Quellen und Computer.
Durch nicht zusammen passende
Display-Technologien und
Visualisierung-Flächen.

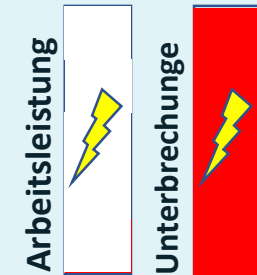
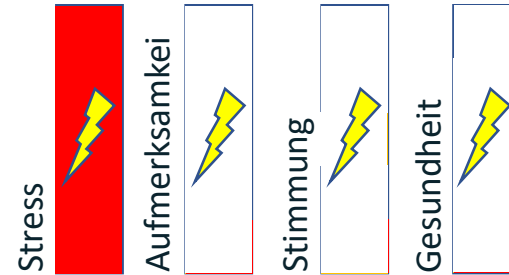

DER OPERATOR
IST IM
MENSCHLICHE
ZENTRUM
DES FAKTORENLL-
RAUMES
SIND DIE BASIS

FEHLBEDIENUNG

HERAUSFORDERUNGEN IN KONTROLLZENTREN

Einwirkungen  Befinden  Auswirkungen

- Geräusche
Absetzung von PC's in einen Technikraum
- Wärme
Absetzung von PC's in einen Technikraum
- Beleuchtung
optimierte Arbeitsplatzbeleuchtung
- Luft-Qualität
Absetzung von PC's in einen Technikraum
- Ergonomie
*Effiziente Bedienbarkeit durch intuitive Bedieneinheiten.
Harmonisierung von Arbeitsplatz-Displays und Visualisierungs-Flächen.*

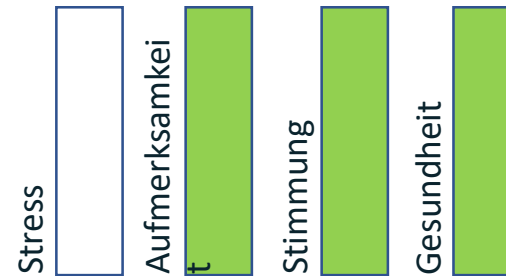

BEISPIEL-ARBEITSPLATZ **OHNE** LÖSUNG VON WEYTEC



BEISPIEL-ARBEITSPLATZ MIT LÖSUNG VON WEYTEC



ÜBERSICHT LÖSUNGEN



BEDIENUNG
WEYTEC smartTOUCH



KOLLABORATION
WEYTEC distributionPLATFORM



KONNEKTIVITÄT
WEYTEC ipREMOTE



MINI PCs
ultraFLEX miniPC



VISUALISIERUNG
WEYTEC smartVISUAL

LÖSUNGEN - SMART TOUCH TASTATUR

Touch-Display mit verschiedenen Seiten für

- Benutzer-Anmeldung
- Quellenauswahl
- PIP Funktion (TV, PCs)
- programmierbare Soft-Tasten
- Kontrollfunktionen (z.B. Audio, Licht)

optionales Tastenfeld
mit programmierbaren
Tasten

Bildschirm- / PC
Auswahl-Tasten

Tastatur-Modul
(austauschbar /
unterschiedliche
Ländertasten)



integrierte
Lautsprecher

Bedieneinheit WEY Smart Touch



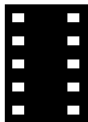

WEYTEC distributionPLATFORM

Key features

- IP-basierend
- Autarkes Netzwerk -> keine Verbindung zur Außenwelt
- Keine Installation von SW
- Keine Installation von HW
- Lineare Kosten bei Erweiterung
- Zugriff auf alle Quellen im WDP-Netzwerk
- Berechtigungskonzept
- Free seating
- ...



WEYTEC distributionPLATFORM

Komplette Unabhängigkeit von Systemen und Plattformen



Wie funktioniert die WDP WEY Distribution Plattform?

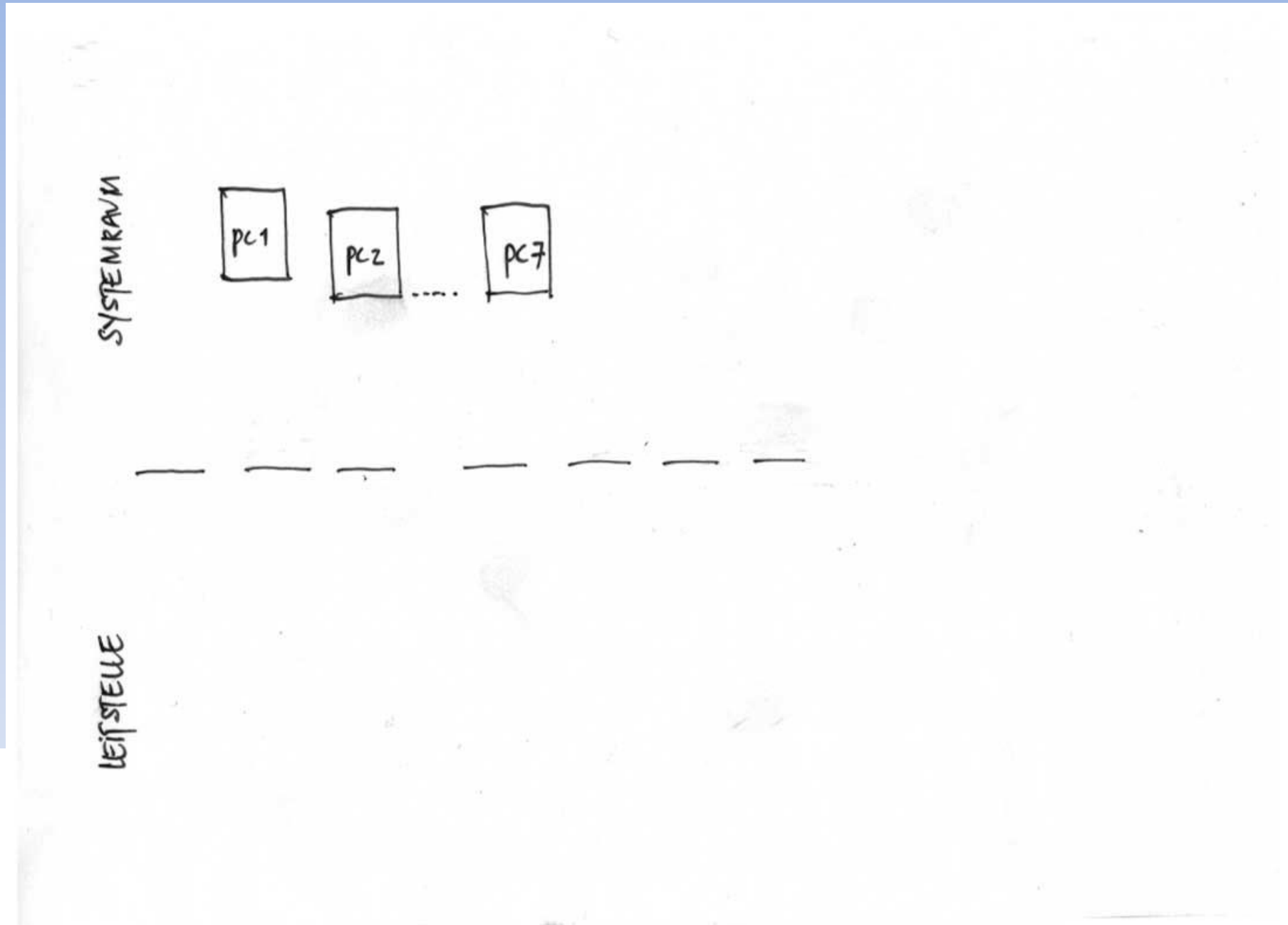

Wie funktioniert die WDP WEY Distribution Platform?

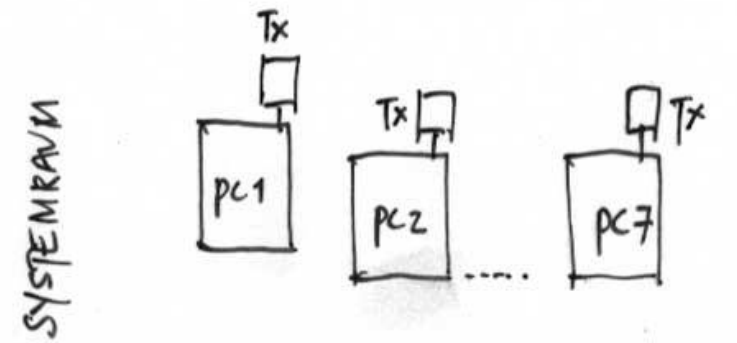

LEISTELLE

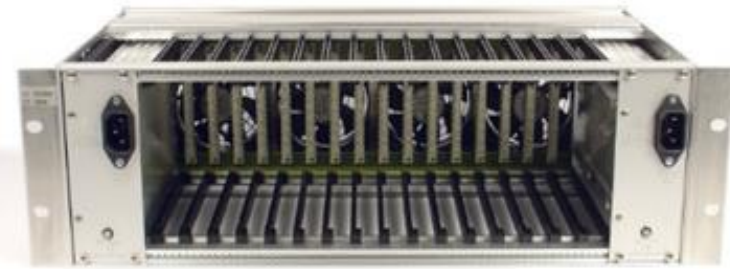

Wie funktioniert die WDP WEY Distribution Plattform?

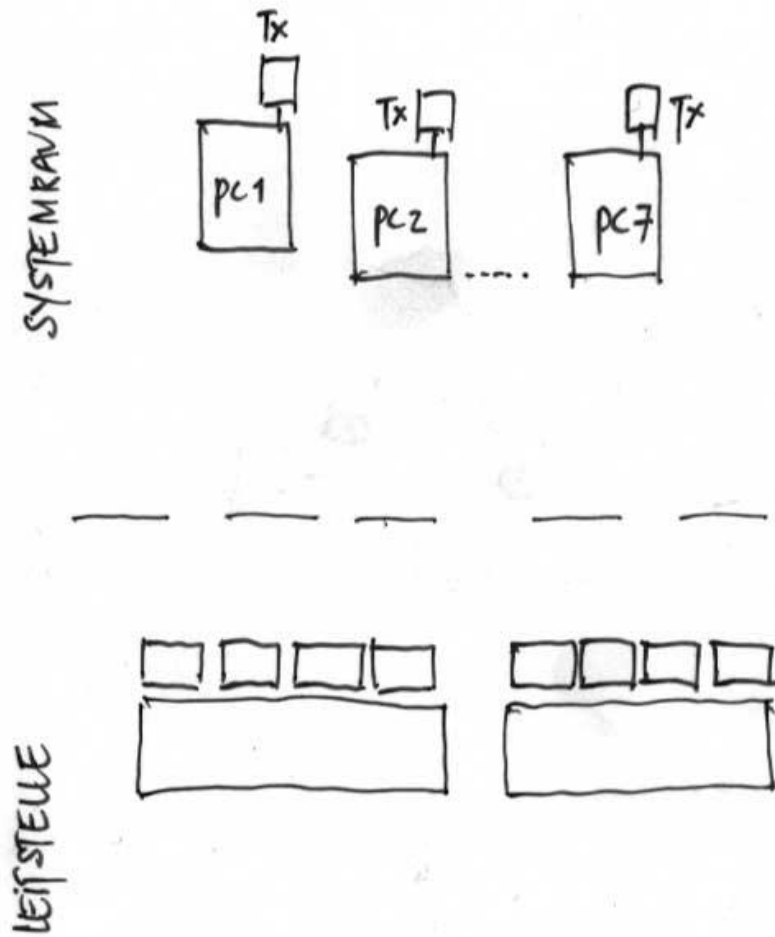

Wie funktioniert die WDP WEY Distribution Plattform?

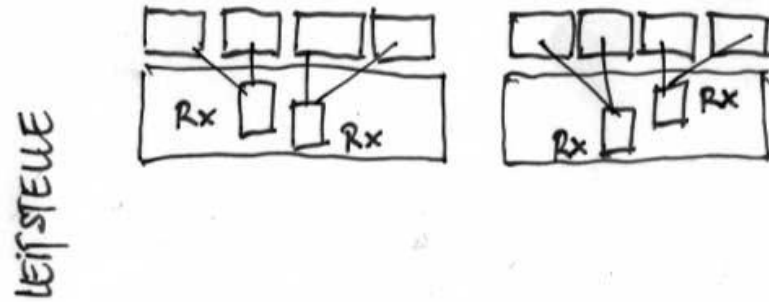
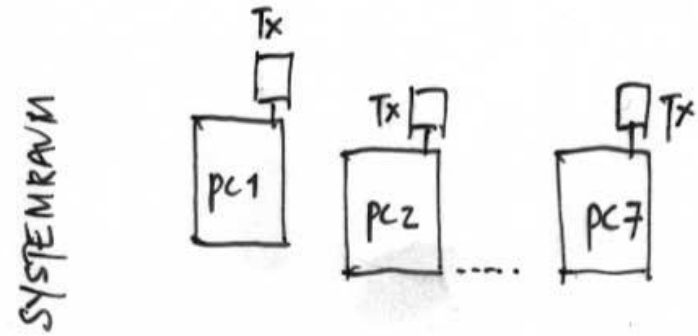

Wie funktioniert die WDP WEY Distribution Plattform?

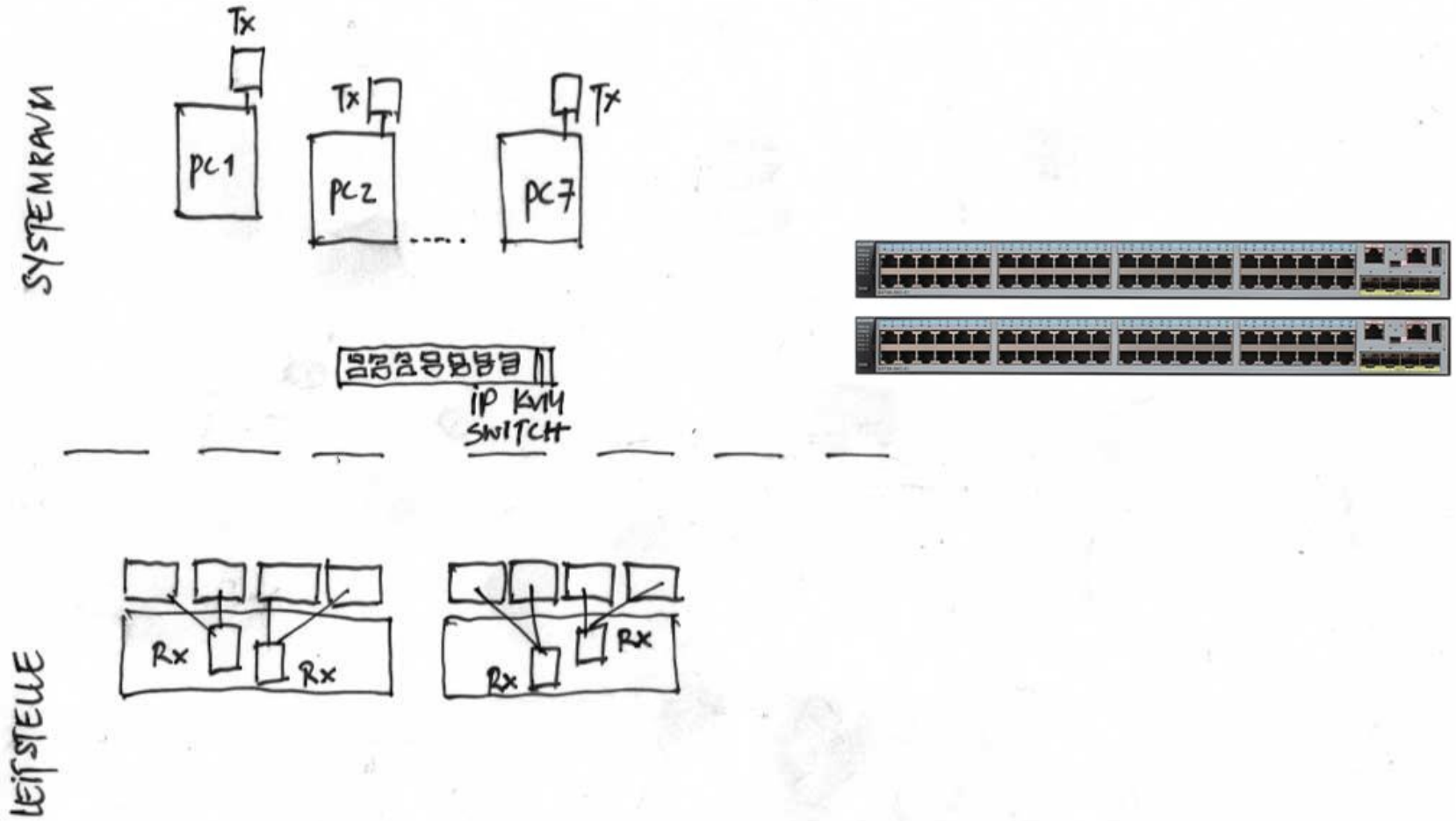

Wie funktioniert die WDP WEY Distribution Plattform?

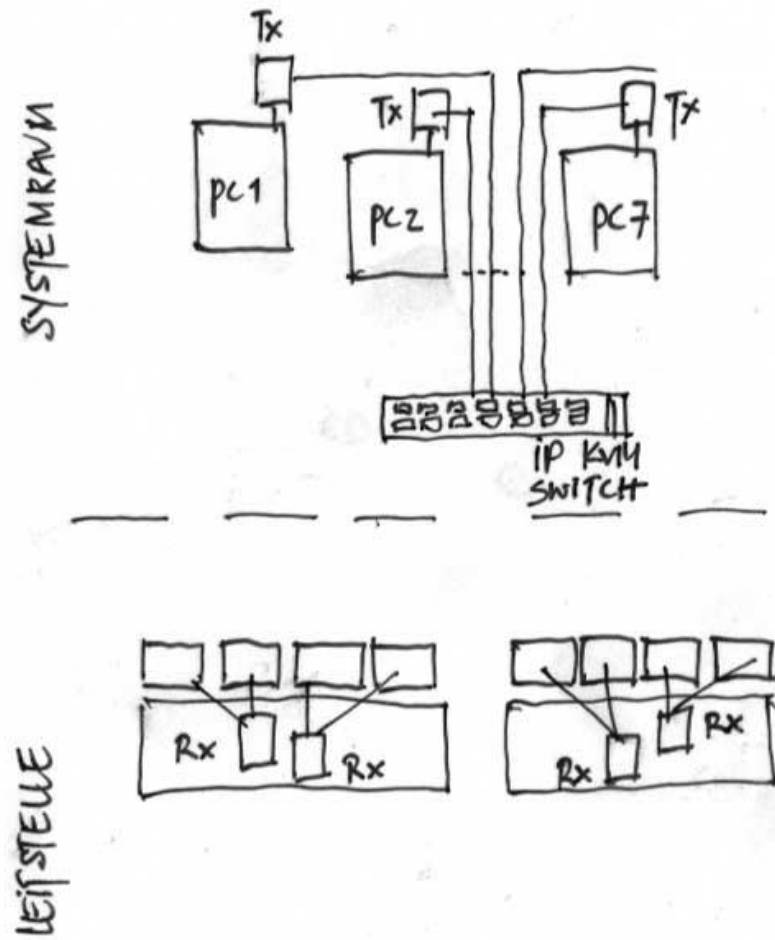

Wie funktioniert die WDP WEY Distribution Plattform?

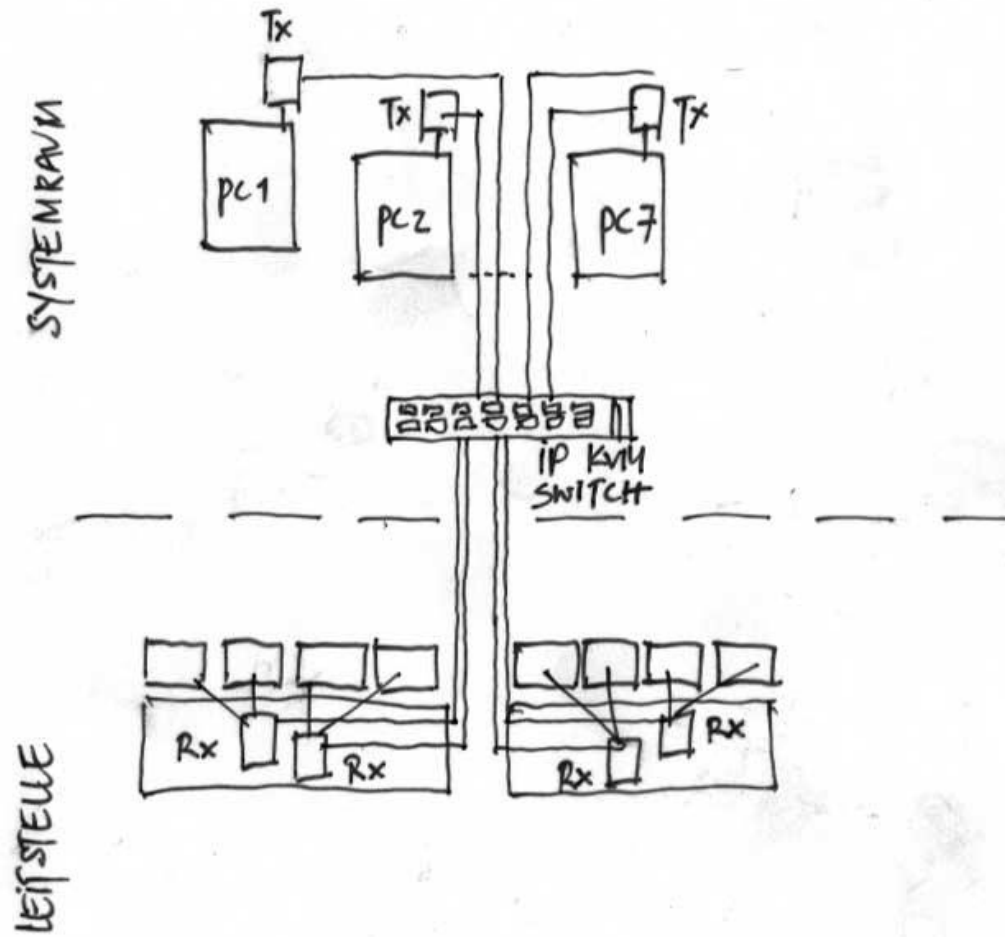

Wie funktioniert die WDP WEY Distribution Plattform?

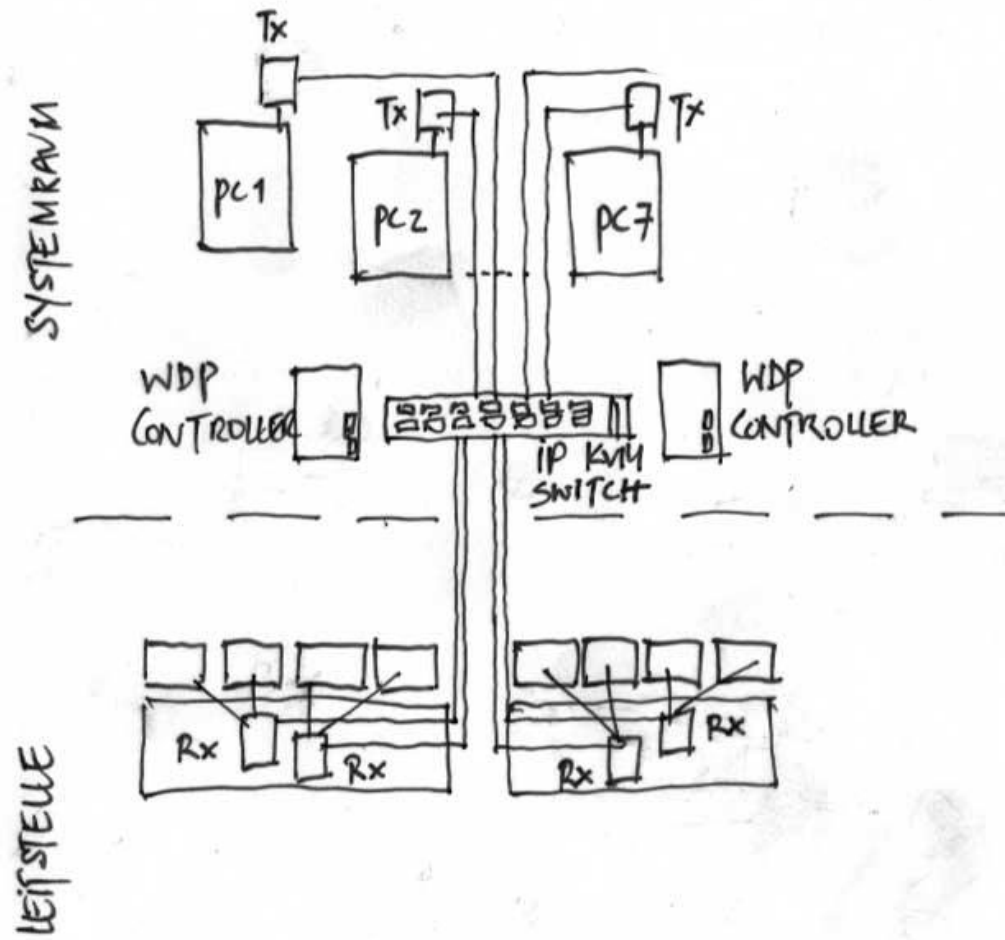

Wie funktioniert die WDP WEY Distribution Plattform?

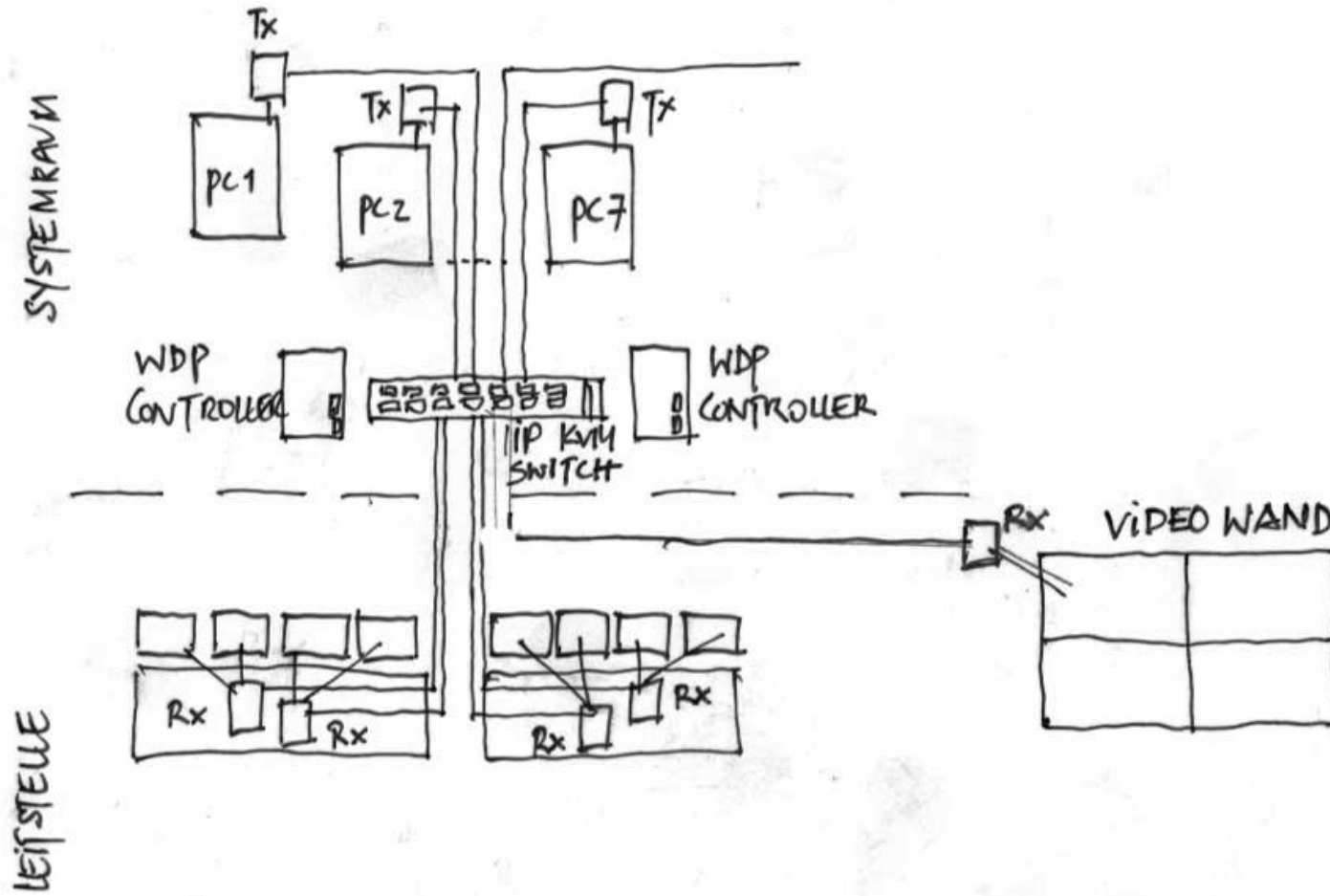

Wie funktioniert die WDP WEY Distribution Plattform?

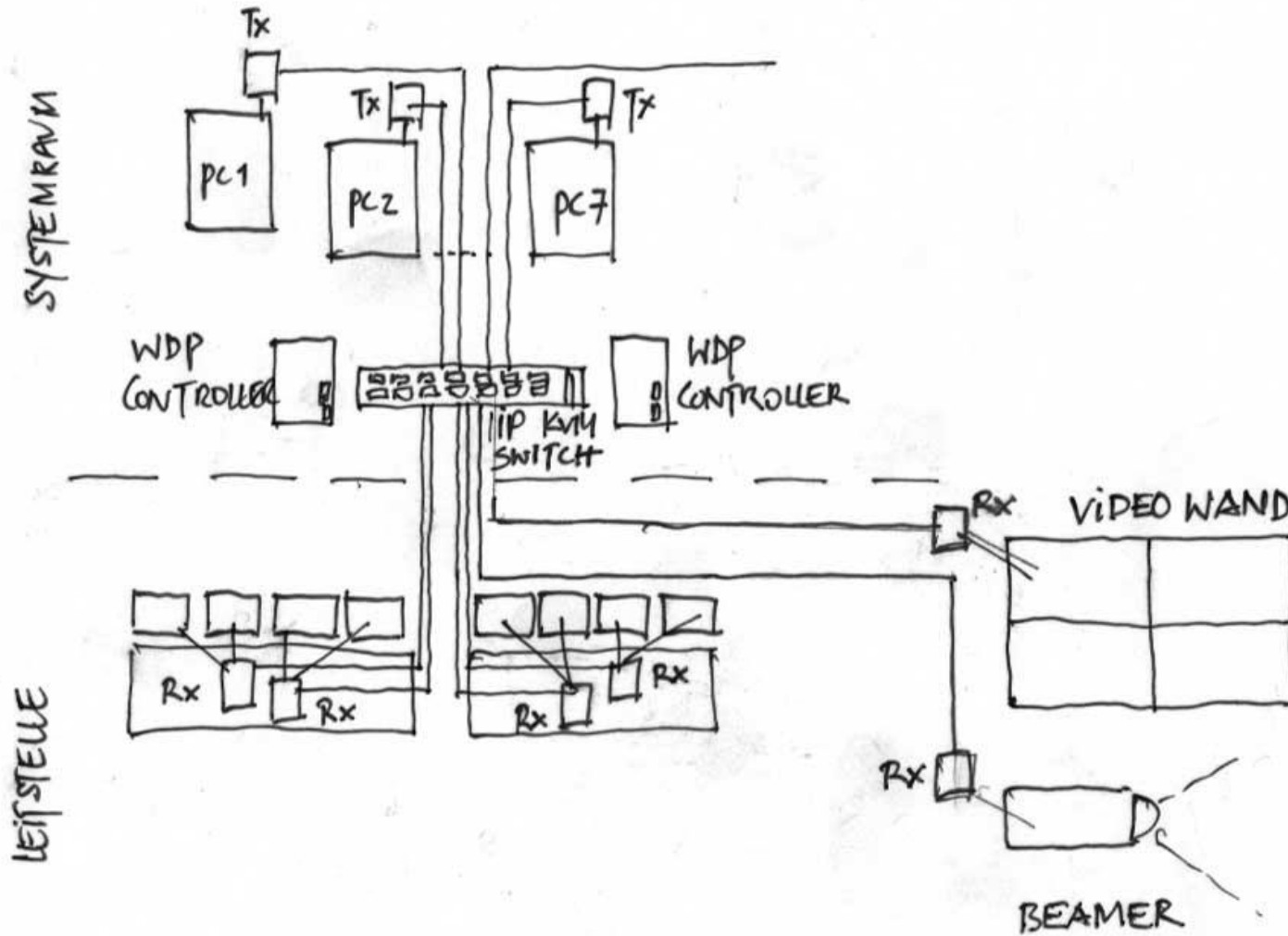

Wie funktioniert die WDP WEY Distribution Plattform?

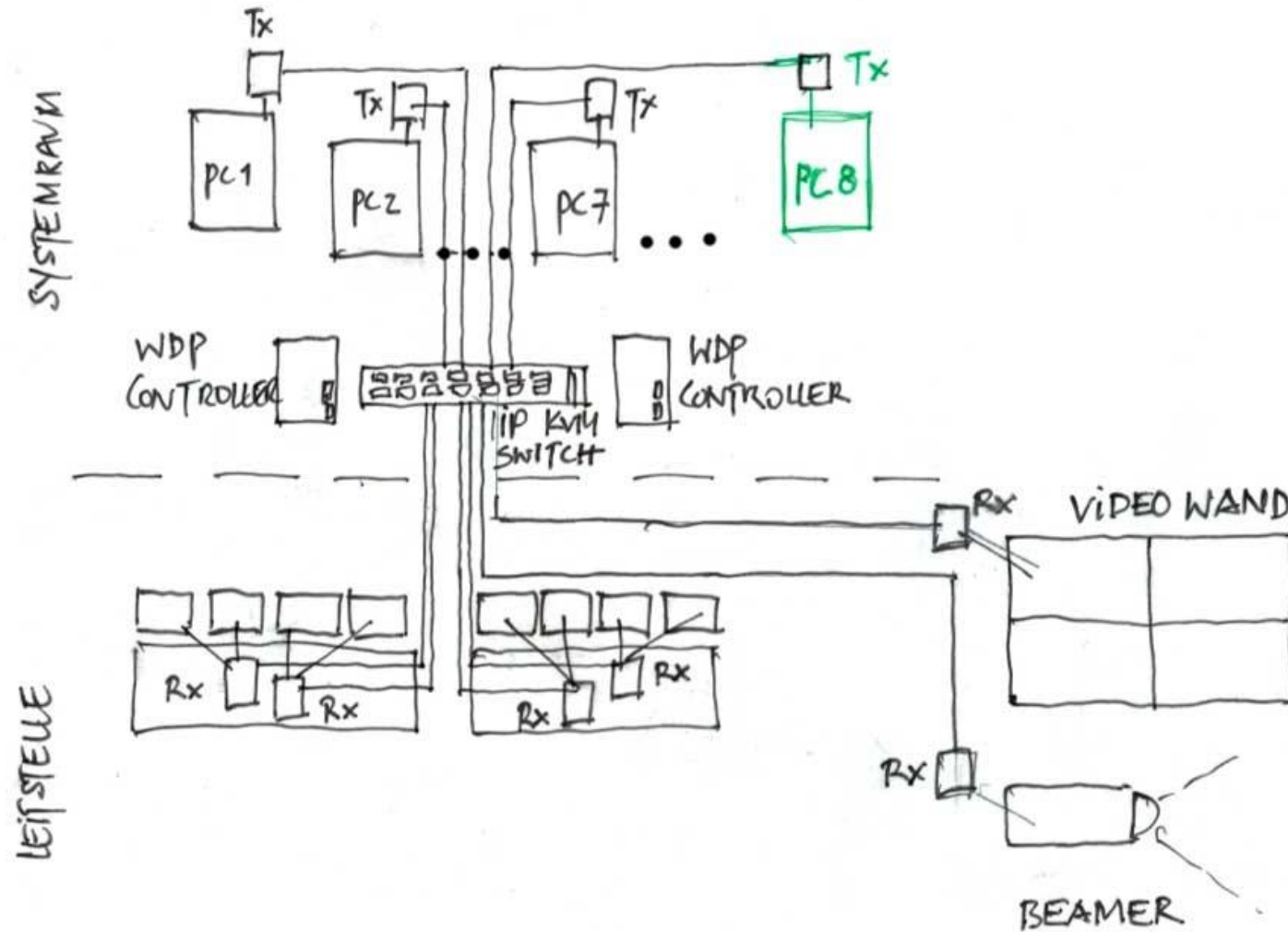

Wie funktioniert die WDP WEY Distribution Plattform?

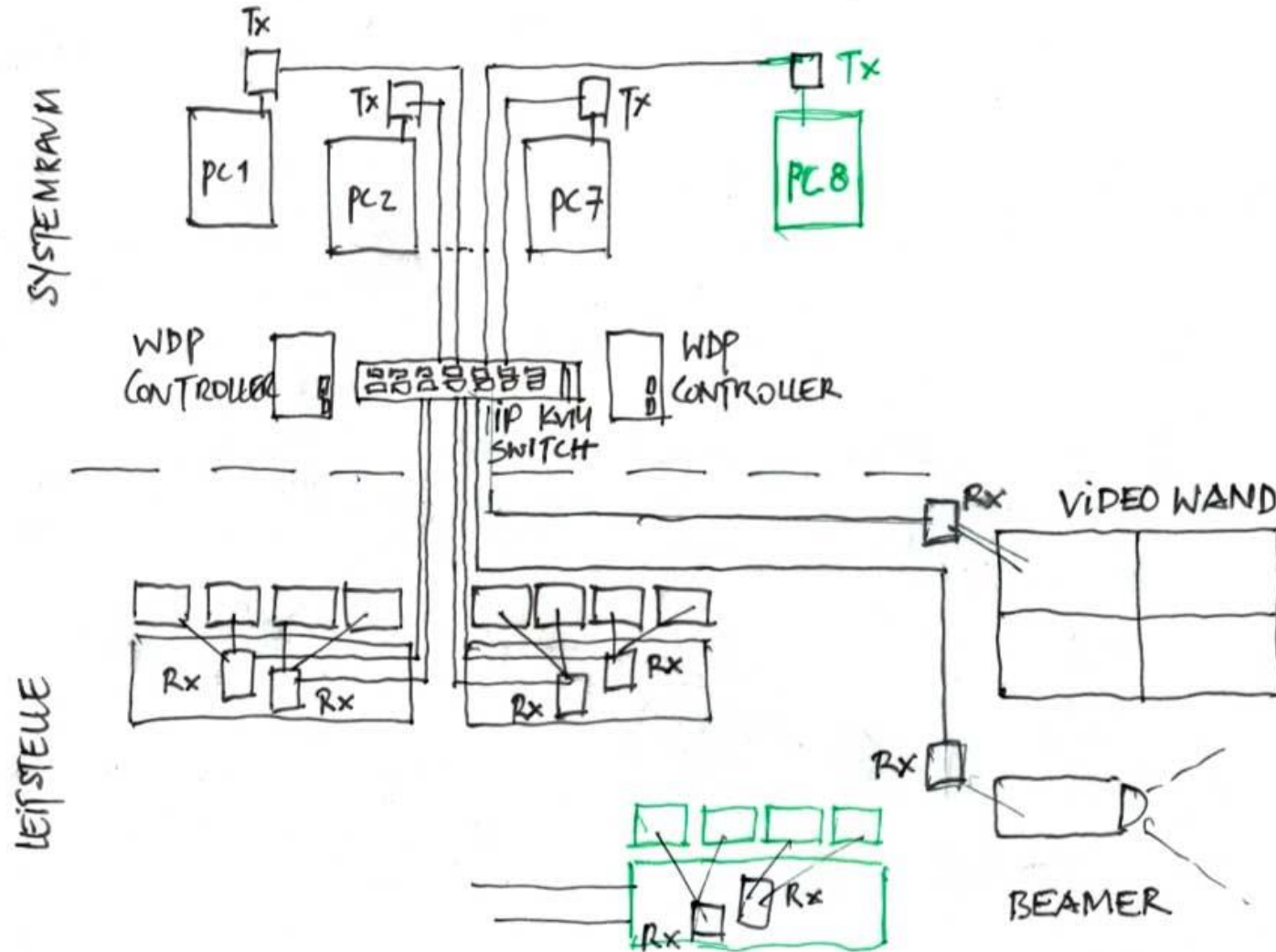

Wie funktioniert die WDP WEY Distribution Plattform?

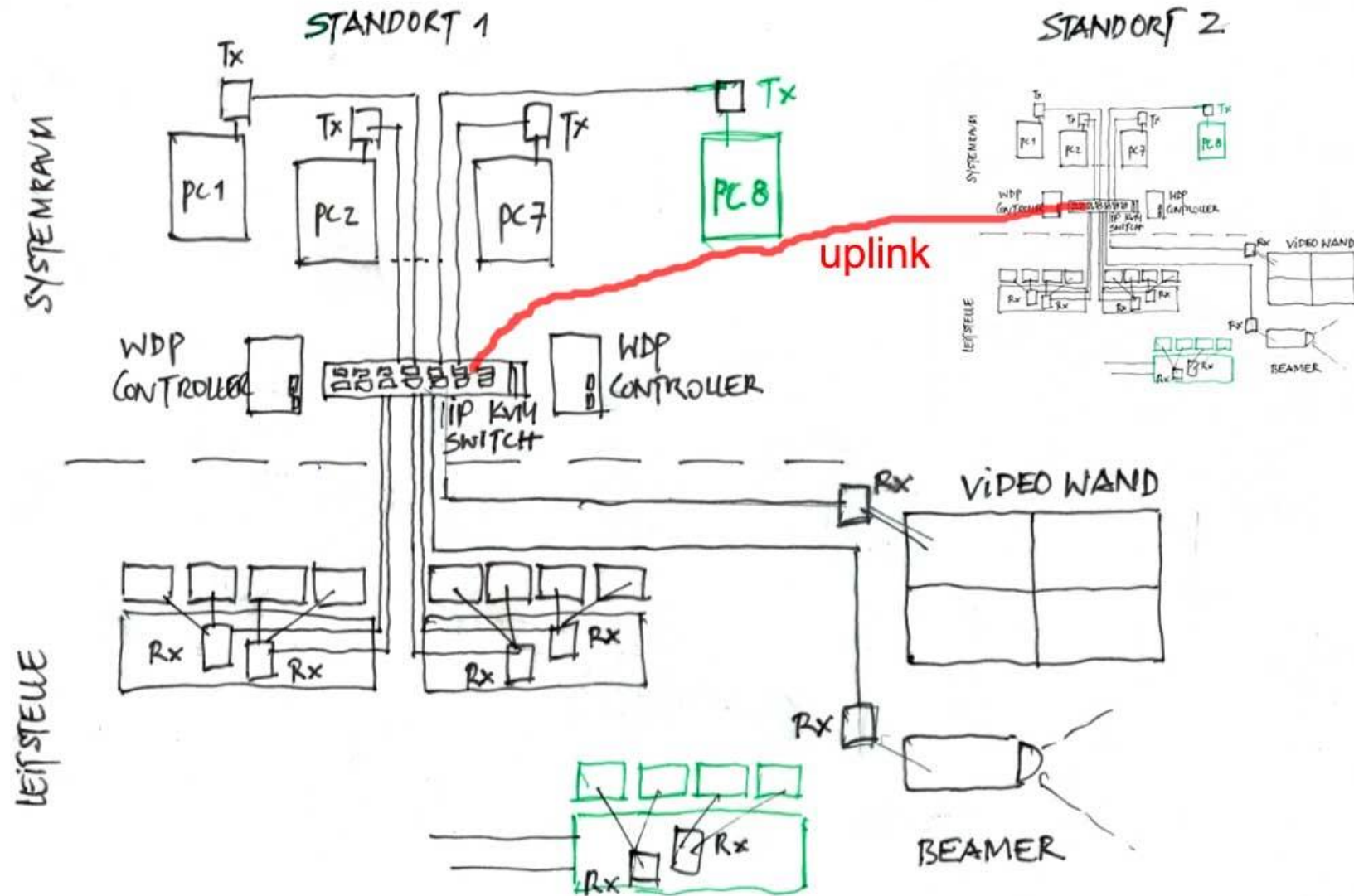

WEYTEC distributionPLATFORM

Multicasting

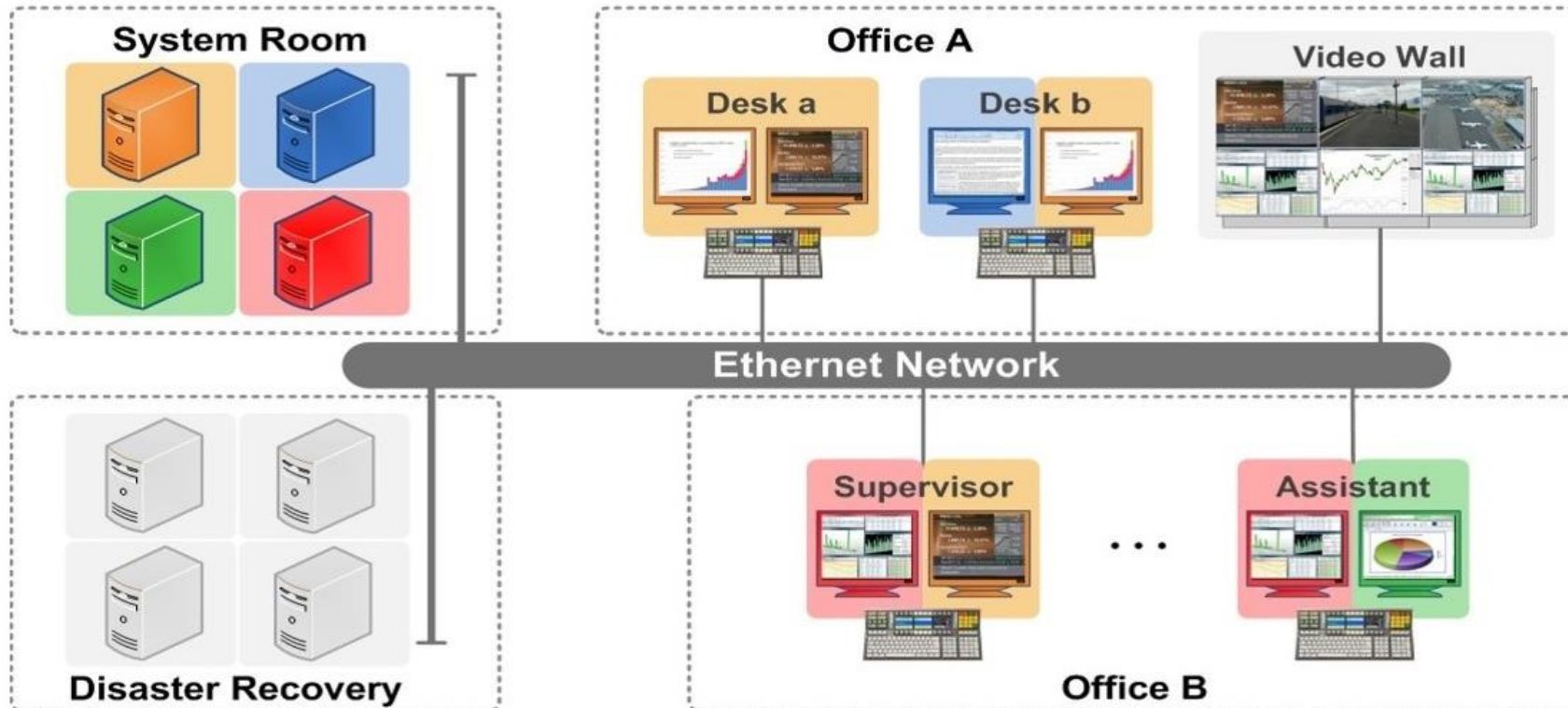

Gleichzeitige Verteilung von beliebig vielen KVMA-Quellen auf verschiedene Ausgabemedien

WEYTEC distributionPLATFORM

Nahezu keine Distanzbeschränkung



WEYTEC distributionPLATFORM

Ausfallsicherheit und Backup

- Backup-Arbeitsplätze (Betriebs-, Kalt- oder Hot-Standby) an mehreren Standorten
- Doppelte Quellen, die in mehreren Systemräumen eingesetzt werden
- Über redundante Übertragungsleitungen miteinander verbunden
- Alles gesteuert mit der WEYTEC distributionPLATFORM



Redundanz – verteilte Standorte



Systemräume

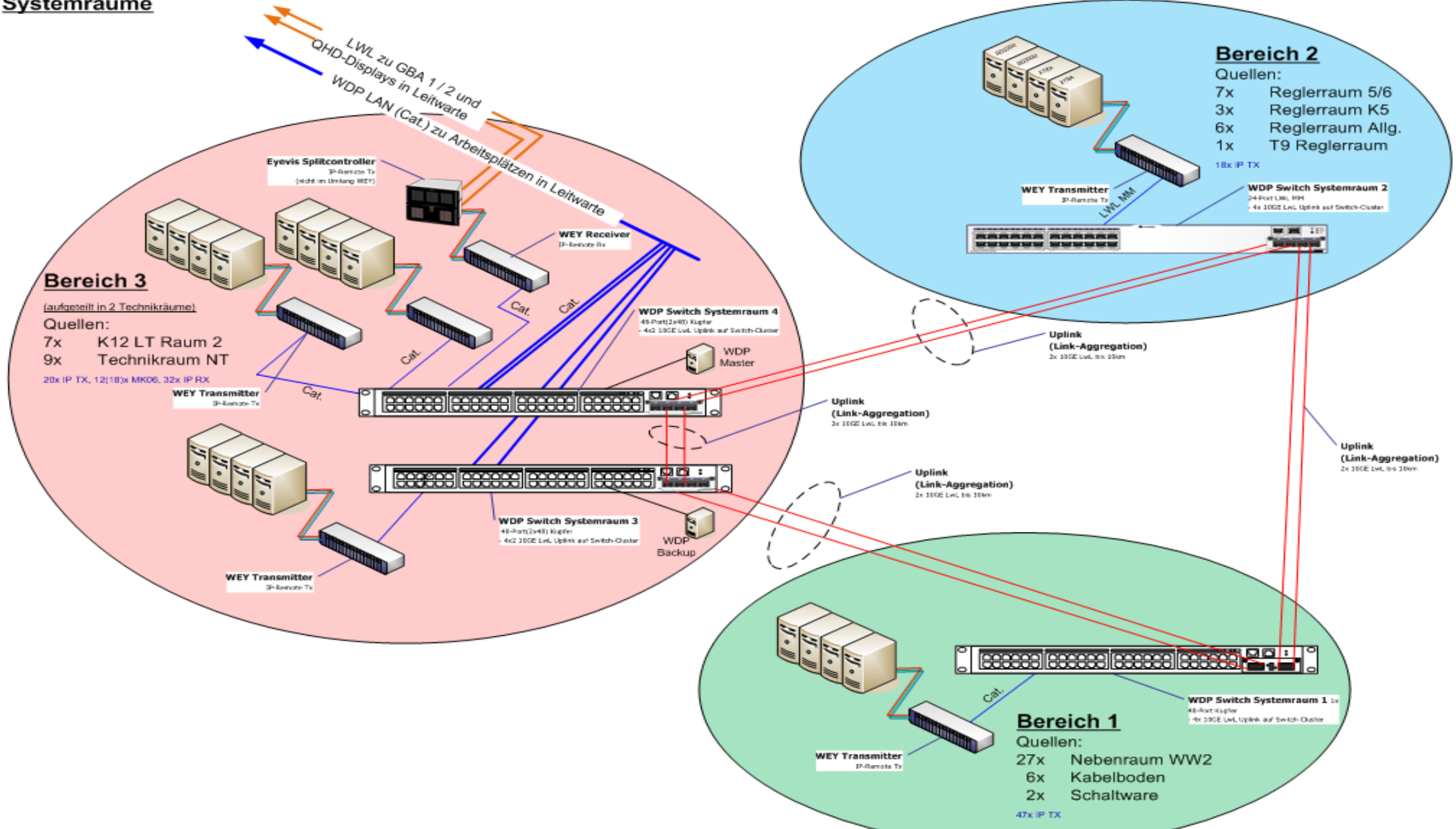

LÖSUNGEN - WEY DISTRIBUTION PLATFORM

- Backup-Konzept / Zusammenschluss von mehreren Leitständen

Main Building

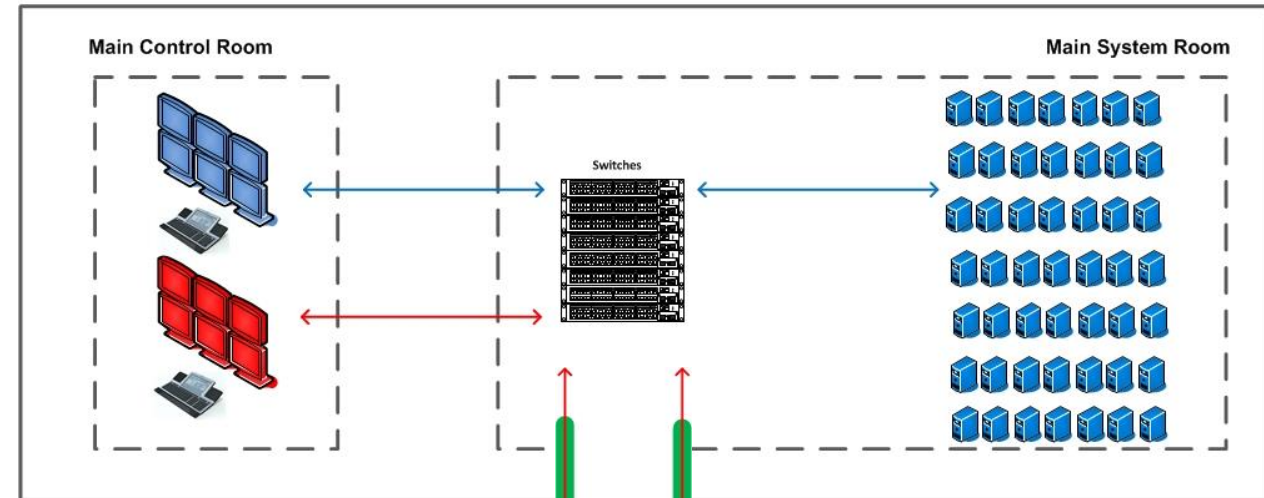

Backup Building

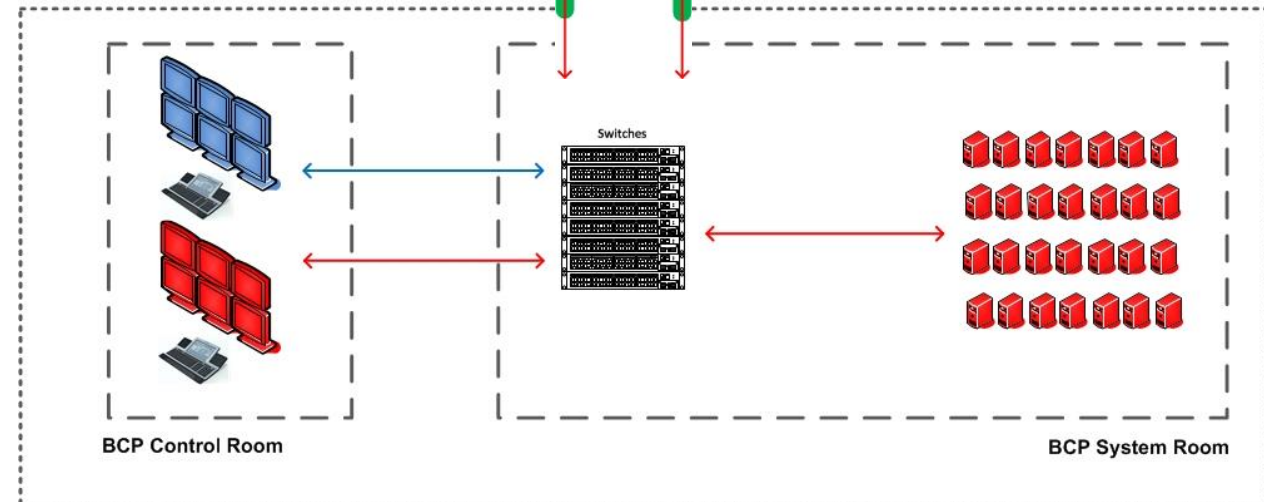

redundant
fiber
connections
or
WAN

Erdgas Dispatching

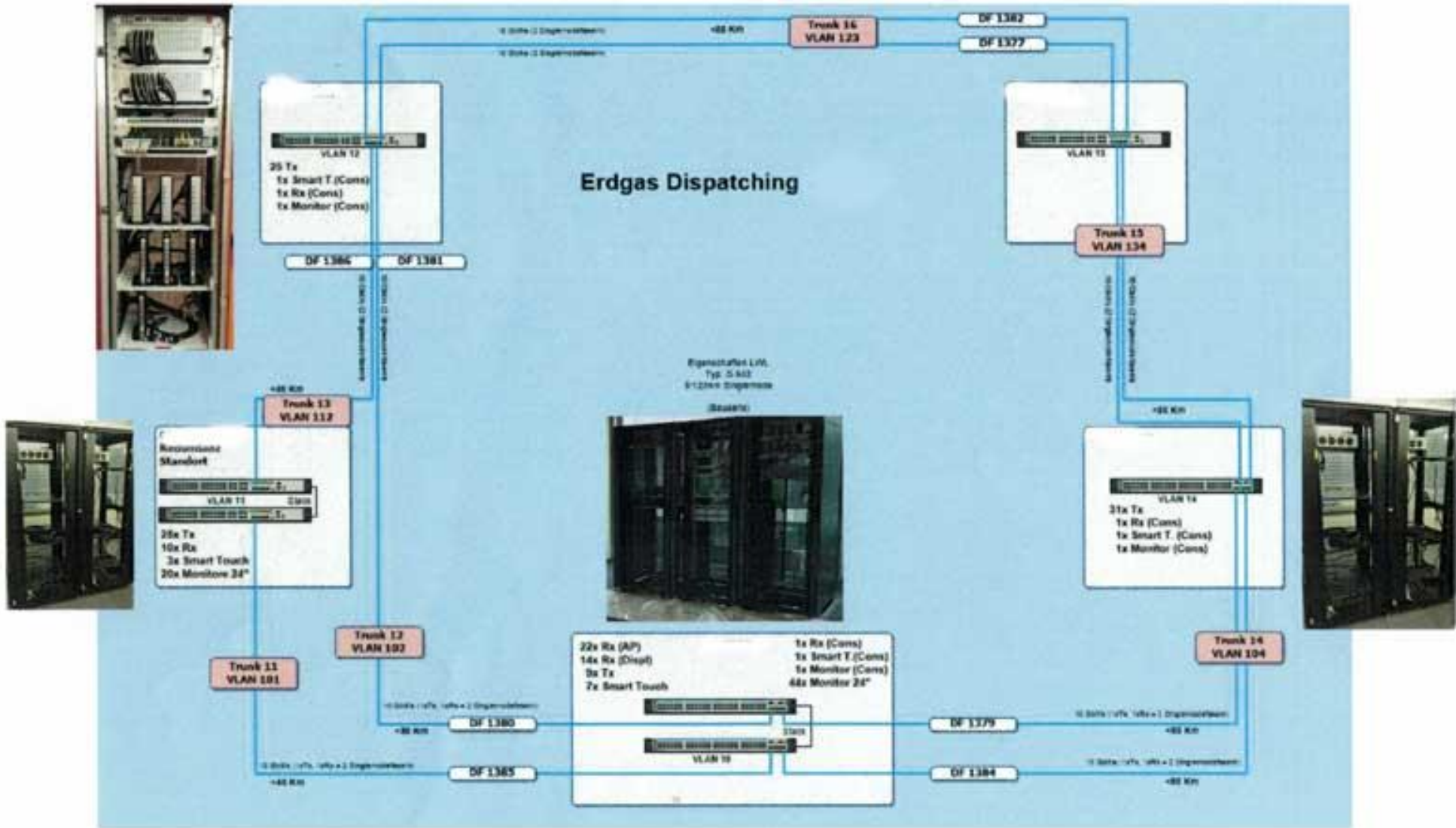

Auswirkung der Verzögerungen

KVMA – Rechnerabsetzung

- < 50 ms → Kann nicht wahr genommen werden
- < 100 ms → Keinen Einfluss auf die Aufgabenleistung
- > 150 ms → Verschlechterung der Aufgabenleistung
- > 200 ms → Die Aufgabenleistung wird beeinträchtigt

IP-basierte KVMA-Absetzung 80 km

IP-basierte KVMA-Absetzung Workstation 80 km LWL-Singlemode-Faser

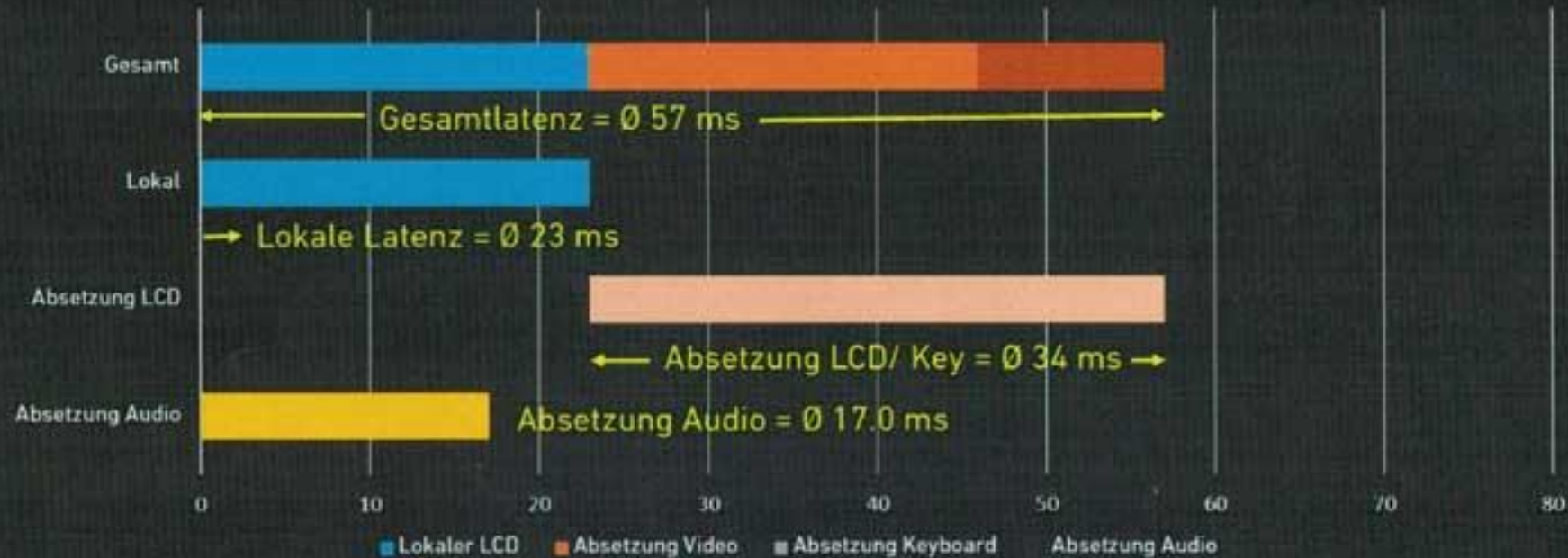

WEYTEC

ultraFLEX miniPC

LEISTUNGSSTARKER ENERGIEEFFIZIENTER MINI-PC

ultraFLEX miniPC

Leistungsstarker energieeffizienter Mini-PC

- Redundante Stromversorgung
- Einbau in Fahrzeugen jeglicher Art möglich
(12 V / 24 V)



ultraFLEX miniPC

Leistungsstarker energieeffizienter Mini-PC

Extrem platzsparend:

Bis zu 8 Stück WEYTEC ultraFLEX miniPC
in einem WEYTEC 19" Systemgehäuse

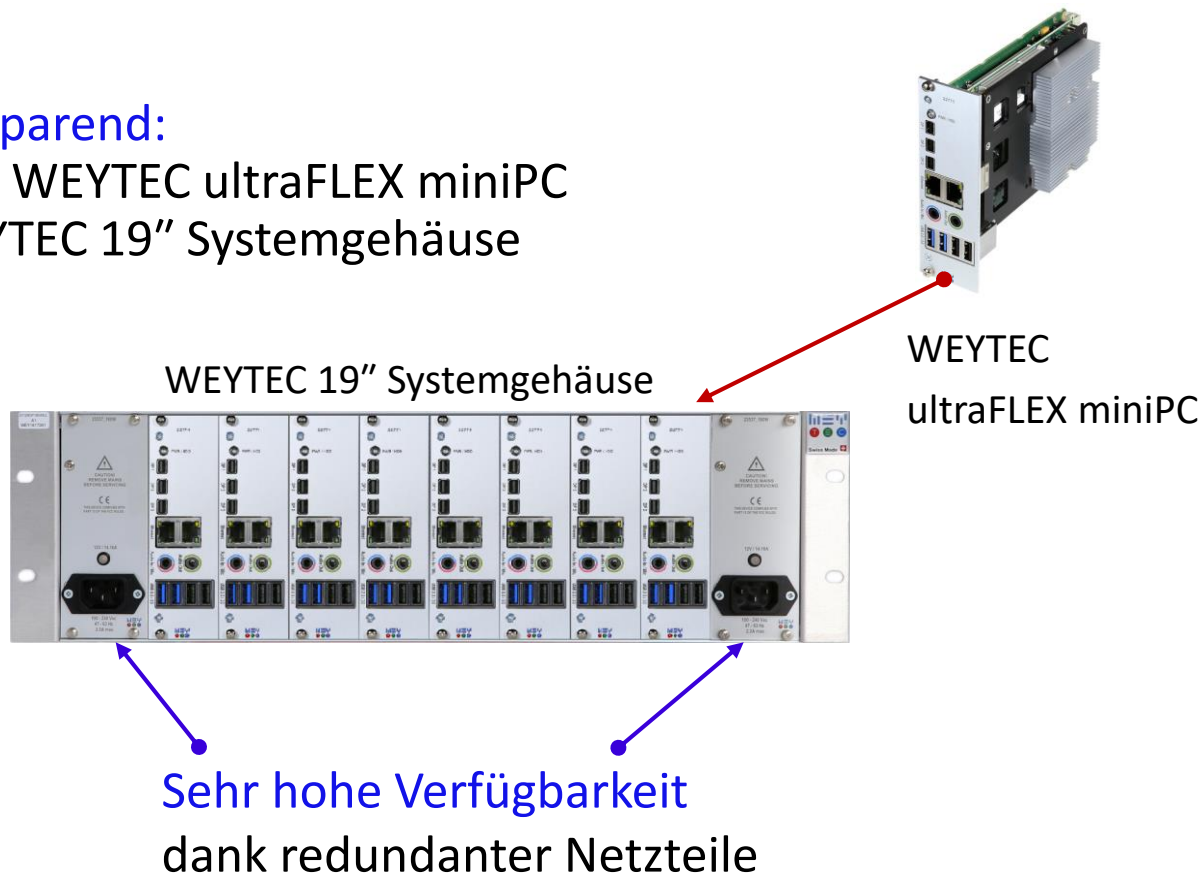

ultraFLEX miniPC

Leistungsstarker energieeffizienter Mini-PC

Extrem hohe Packungsdichte pro
Installationsfläche:

Bis zu 80 Stück WEYTEC ultraFLEX miniPCs in
einem 2 m hohen 19" Geräteschrank

Beispiel-Installation:



19" Geräteschrank

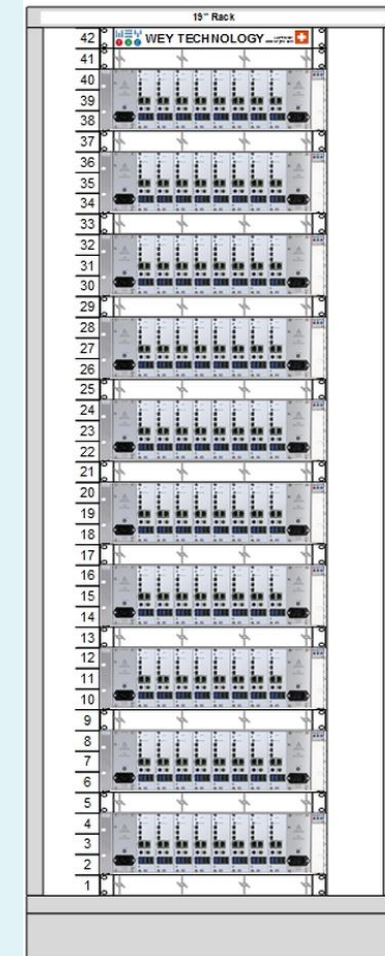

ultraFLEX miniPC

Leistungsstarker energieeffizienter Mini-PC

Kombinierbar:

WEYTEC ultraFLEX miniPCs und WEYTEC ipREMOTE Karten (KVM-Extender) können im selben WEYTEC 19" Systemgehäuse verwendet werden.

WEYTEC ultraFLEX miniPC



WEYTEC
ipREMOTE Karte



WEYTEC 19"
Systemgehäuse



Konfigurator

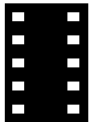

WEYTEC smartVISUAL

Vollständiger Überblick über Ihre Prozesse



WEYTEC smartVISUAL

Vollständiger Überblick über Ihre Prozesse

- WEYTEC smartVISUAL **netzwerk-basierte, verteilte Hardware-Lösung**, um Signalquellen (PC- und Video-Quellen) auf einzelnen Bildschirmen (z.B. LCD, LED, Beamer, Cubes) und Großbildwänden darzustellen.
- **zusammenhängende Visualisierungs-Oberfläche**



WEYTEC smartVISUAL

Vollständiger Überblick über Ihre Prozesse

- Beliebig platziert, skaliert, bewegt
- gleichzeitige Darstellung mehrerer Signalquellen auf einem einzelnen Bildschirm



WEYTEC smartVISUAL

Verwendung als Großbildwand-Controller-Lösung

- Jeder Bildschirm der Großbildwand wird von einem **WEYTEC smartVISUAL Receiver** angesteuert.
- Die Bedienung der Großbildwand erfolgt über eine **webbasierte Benutzeroberfläche** oder über die **WEYTEC smartTOUCH** Bedieneinheit(en).
- Die Steuerung der Großbildwand ist **von mehreren Arbeitsplätzen aus** möglich

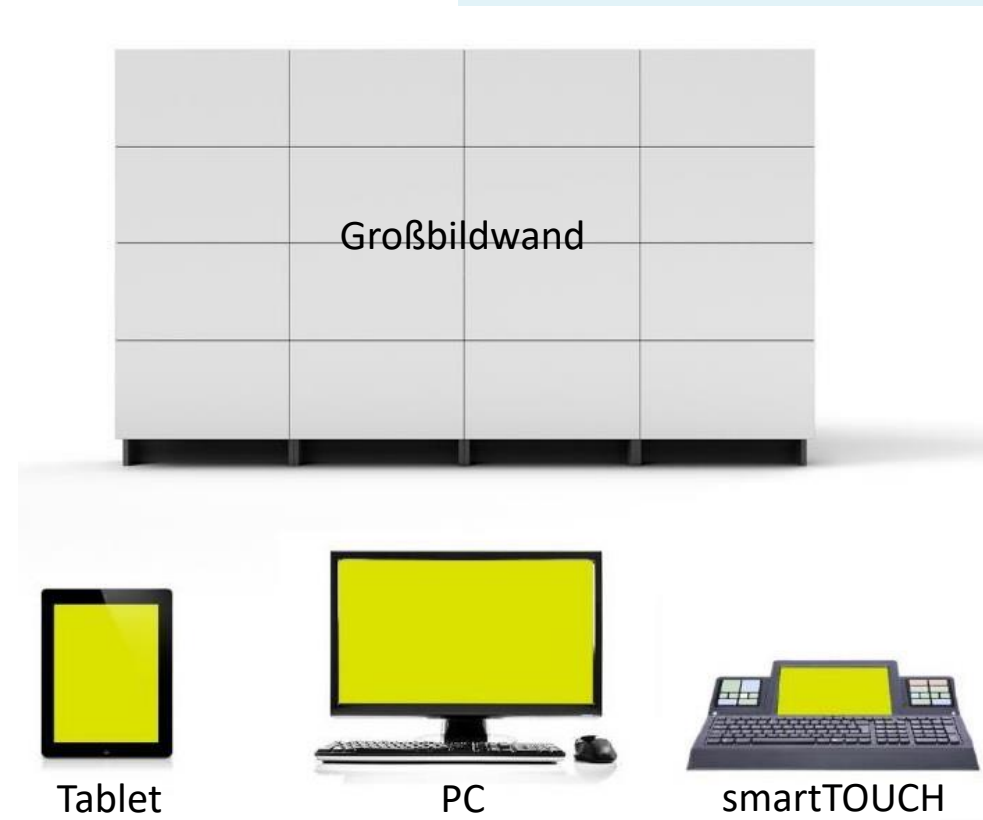

WEYTEC smartVISUAL

mit WEYTEC distributionPLATFORM & smartTOUCH

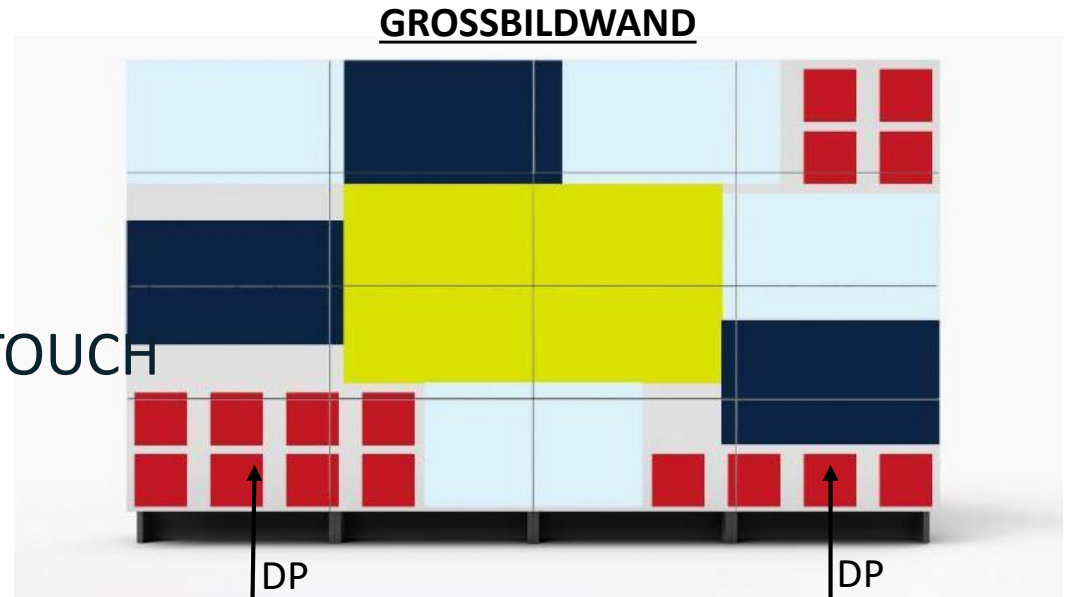

SIGNALQUELLEN

SIGNALÜBERTRAGUNG

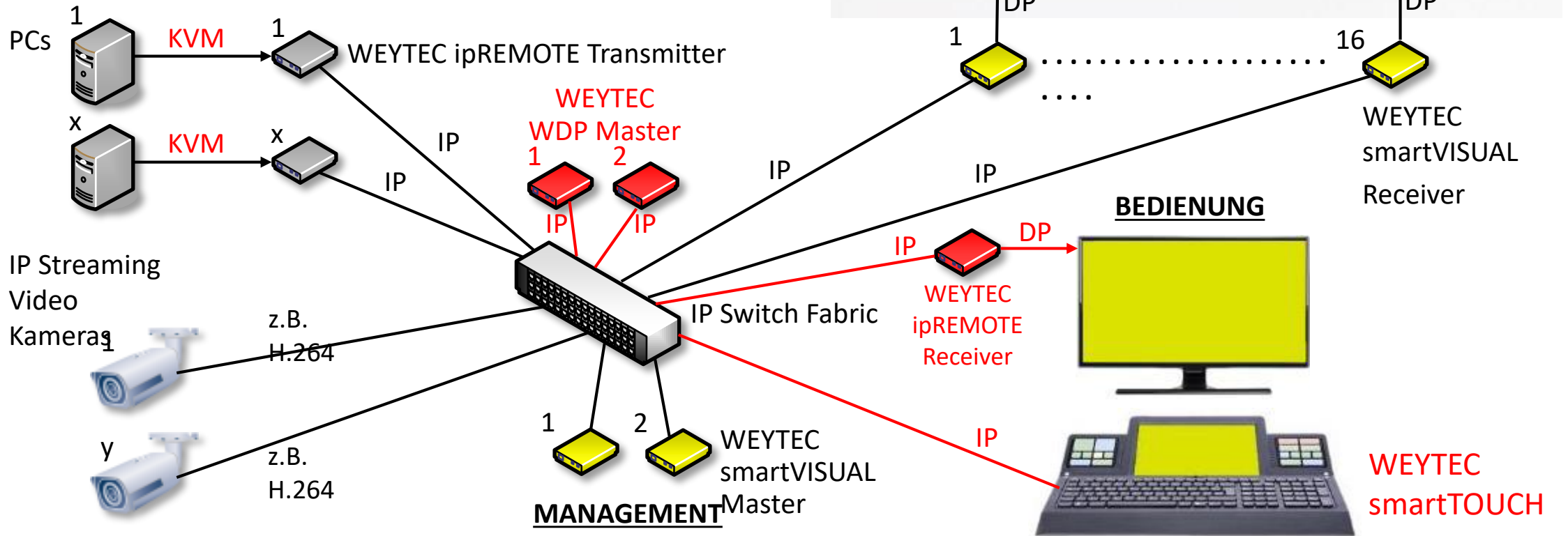

WEYTEC smartVISUAL

Verwendung als Personal Video Wall Lösung

- Erweiterung der WEYTEC distribution PLATFORM durch Installation von WEYTEC smartVISUAL Receivern am Arbeitsplatz.
- Bedienung / Signalquellen-Umschaltung der Personal Video Wall über die WEYTEC smartTOUCH Bedieneinheit(en).
- Gleichzeitige Anordnung verschiedener Signalquellen in individuell positionierbaren und skalierbaren Fenstern auf

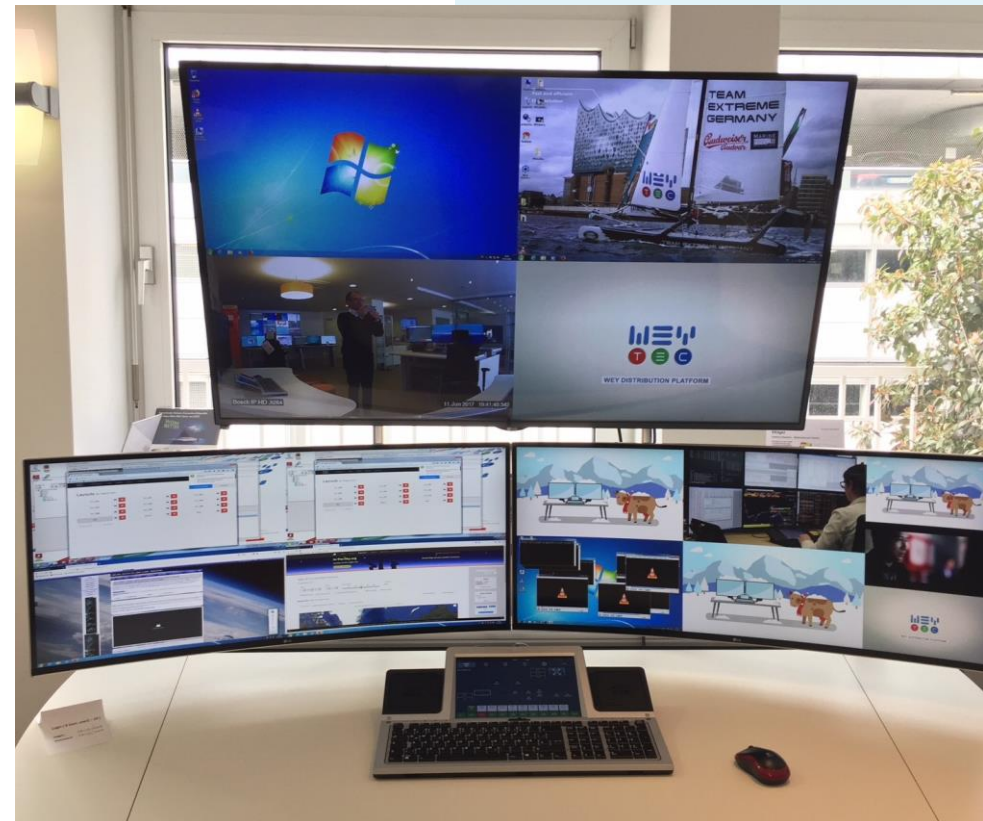

Hamburg S-Bahn, Deutschland, Verkehrsleitstelle



WEYTEC smartVISUAL

Verwendung als Personal Video Wall Lösung

- Effektive Nutzung hoch aufgelöster Einzelbildschirme als „Personal Video Wall“ am Arbeitsplatz.
- Gleichzeitige Darstellbarkeit von WEYTEC IP Remote Streams und IP Video Streaming (IP Kameras, IP TV, ...) auf Arbeitsplatz-Bildschirmen.

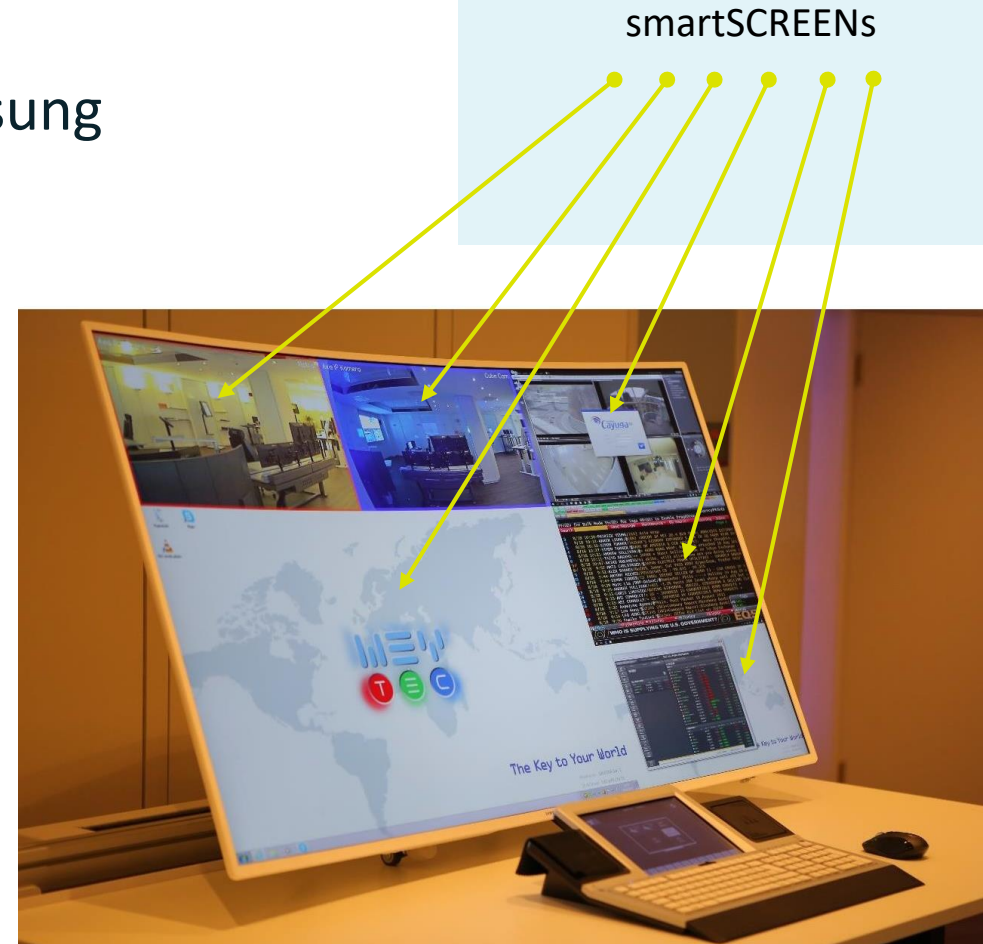

SMARTvisual grid selection

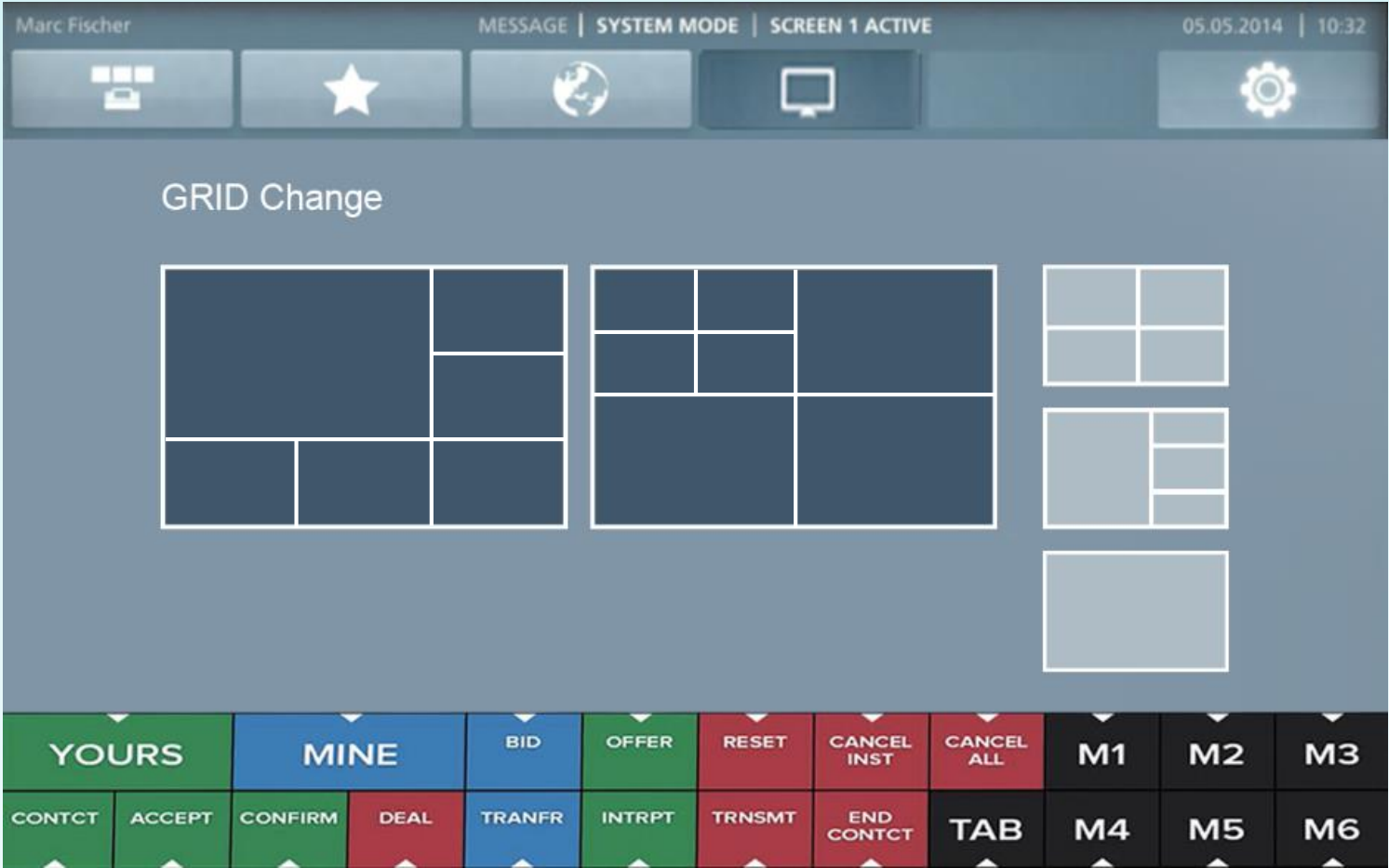

WEYTEC smartVISUAL

Verwendung als Personal Video Wall Lösung

- Auswahl von **verschiedenen vordefinierten smartSCREEN Layouts** über Buttons auf dem Touch-Bildschirm der WEYTEC smartTOUCH Bedieneinheit.



WEYTEC smartVISUAL

Verwendung als Personal Video Wall Lösung

- Ein «Maximier» Button ermöglicht jederzeit die Umschaltung zur Vollbild-Darstellung eines beliebigen SMARTscreens / einer beliebigen Quelle und wieder zurück.

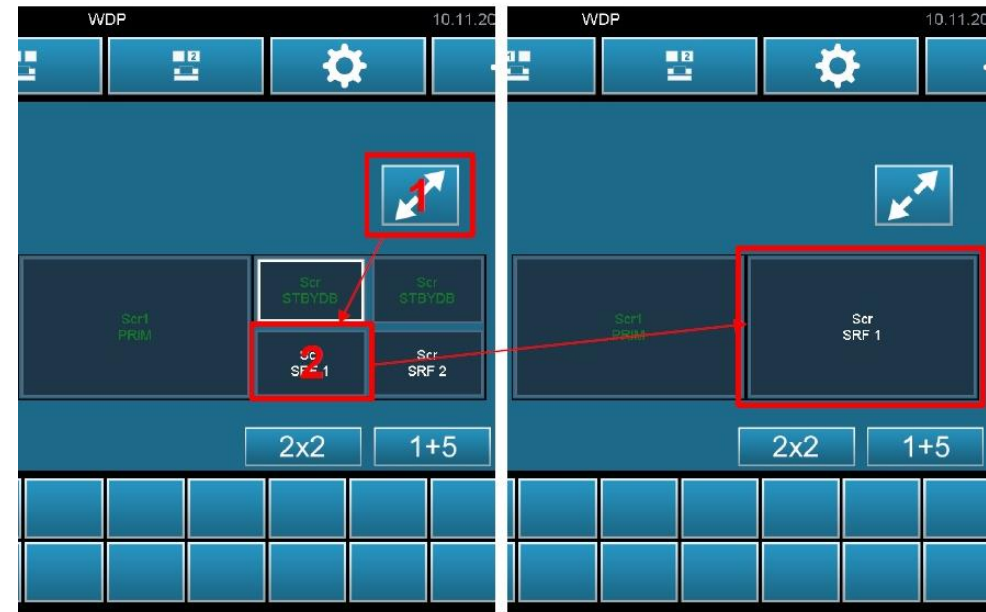

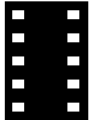

Projektmanagement

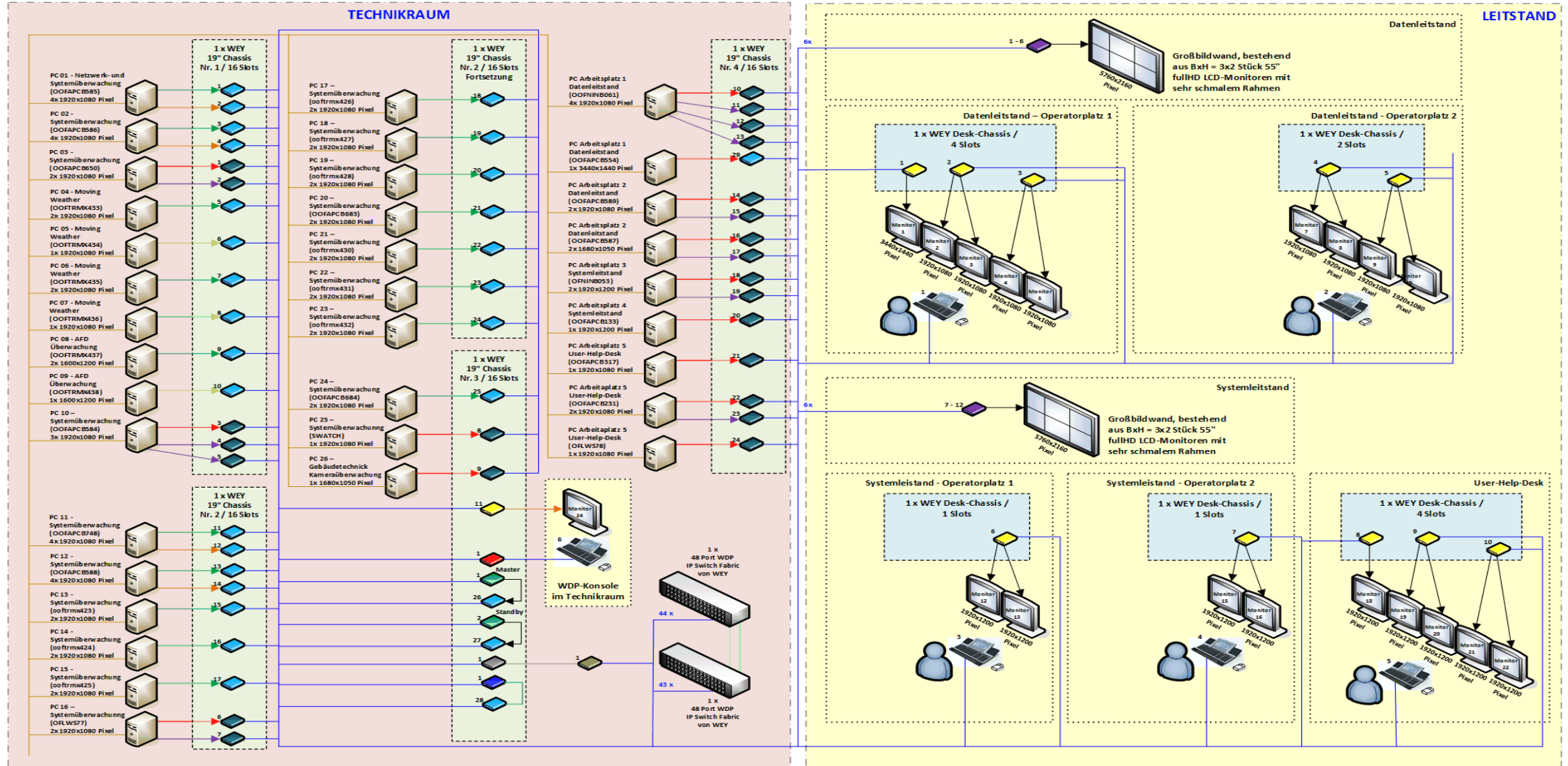

LEGENDE:

- WEY IP Remote II DisplayPort Transmitter
- WEY IP Remote I Transmitter
- WEY IP Remote II DisplayPort Receiver
- WEY Smart Connector
- WEY WDP Steuerung
- WEY I/O Karte RS-232
- WEY UltraFlex PC Mediensteuerung
- meetwise Master MDD-Master1
- meetwise Decoder MDD-DC1.2
- 2x Displayport, 1x Tastatur (USB), 1x Maus (USB), 1x Stereo Audio
- 1x Displayport, 1x Tastatur (USB), 1x Maus (USB), 1x Stereo Audio
- 2x Displayport
- 1x Dual Link DVI, 1x Tastatur (USB), 1x Maus (USB), 1x Stereo Audio
- 1x Dual Link DVI
- 1x RS-232
- WEY WDP LAN
- kundenseitiges LAN
- QSFP+ Kabel

LÖSUNGEN – IP REMOTE

**Beispiele für eine saubere 19“-Schrank-Installation im Systemraum -
der Qualitäts-Standard – so muss es aussehen !**

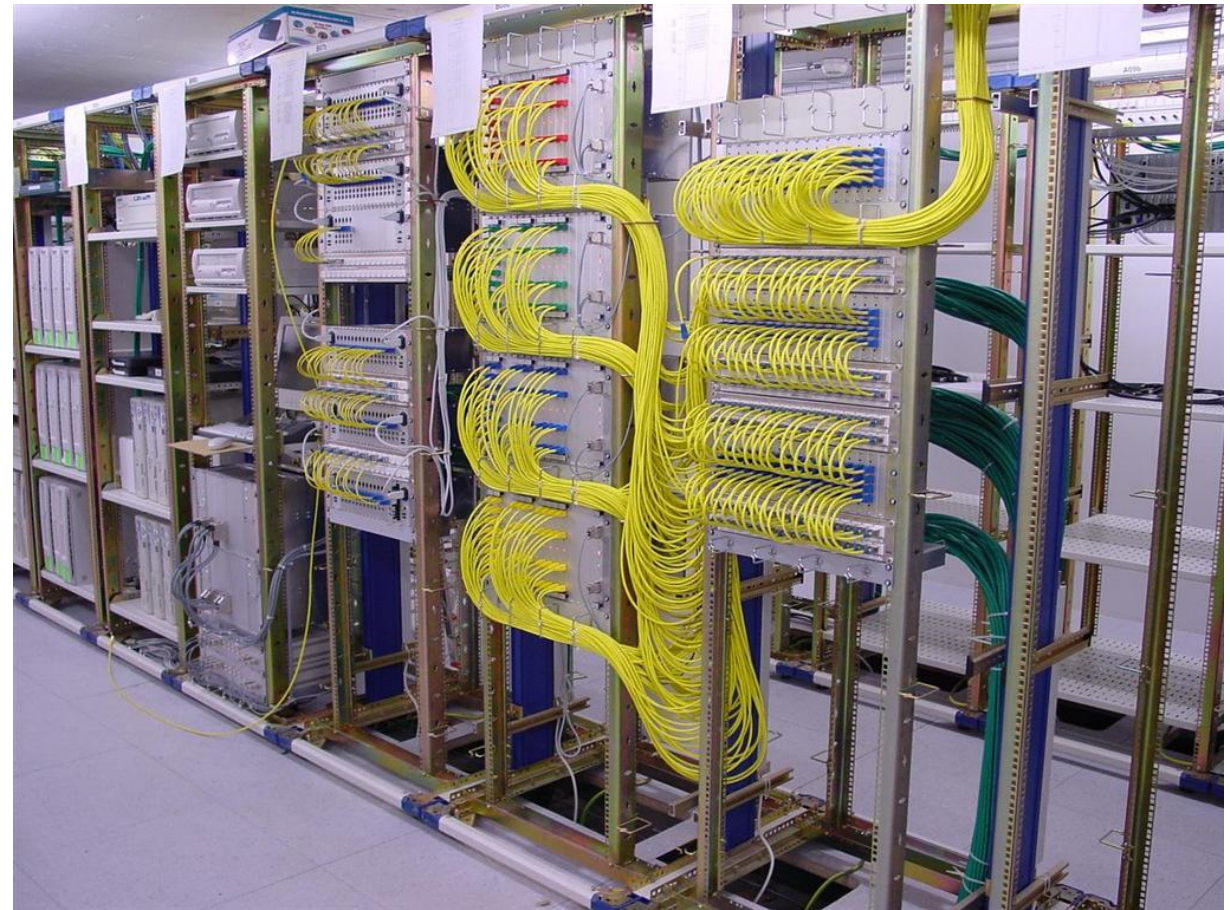

Referenzauszug aus dem Kontrollraumbereich

- DB S-Bahn Hamburg
- DB Regio Frankfurt - Griesheim
- DB Störungsstelle München
- DB Netze Frankfurt
- Hamburger Hochbahn AG
- DVG Duisburger Verkehrs AG
- CFL Chemins des Fers Luxembourg
- VGF Frankfurter Verkehrsbetriebe
- Rheinbahn
- Verkehrsbetriebe Karlsruhe
- LKA Thüringen
- Polizeipräsidium Dortmund
- Polizeipräsidium Düren
- Polizeipräsidium Duisburg
- Polizeipräsidium Wuppertal
- Stadtwerke Flensburg
- Stadtwerke Kaiserslautern
- Stadtwerke Bonn
- EWF Energie Waldeck-Frankenberg
- Rechenzentrum Sparda Nürnberg
- Nautische Zentrale Hamburger Hafen HPA
- DFS Deutsche Flugsicherung
- Airbus Hamburg
- Feuerwehrzentrale Koblenz
- Versch. Polizeizentralen, CH
- Hamburgwasser
- Wasserversorgung Zürich, CH
- SBB Schweizerische Bundesbahn
- ÖBB, AT
- Vattenfall, D & SE (Energie)
- Züricher Flughafen
- Flughafen JFK New York
- Notrufzentrale Rotterdam, NL
- und so weiter...



REFERENZEN

Polizeipräsidium Duisburg, Deutschland, Einsatzleitzentrale



REFERENZEN

Hamburg S-Bahn, Deutschland, Verkehrsleitstelle



REFERENZEN

Kantonspolizei Lugano, Schweiz, Einsatzleitstelle



REFERENZEN

Internationaler Flughafen JFK New York, USA, Sicherheitsleitstelle



REFERENZEN

Flughafen Zürich, Schweiz



REFERENZEN

SR-Technics Zürich, Schweiz, Flugzeug-Wartungs-Kontrollraum



REFERENZEN

Wasserversorgung Zürich, Schweiz, Leitwarte

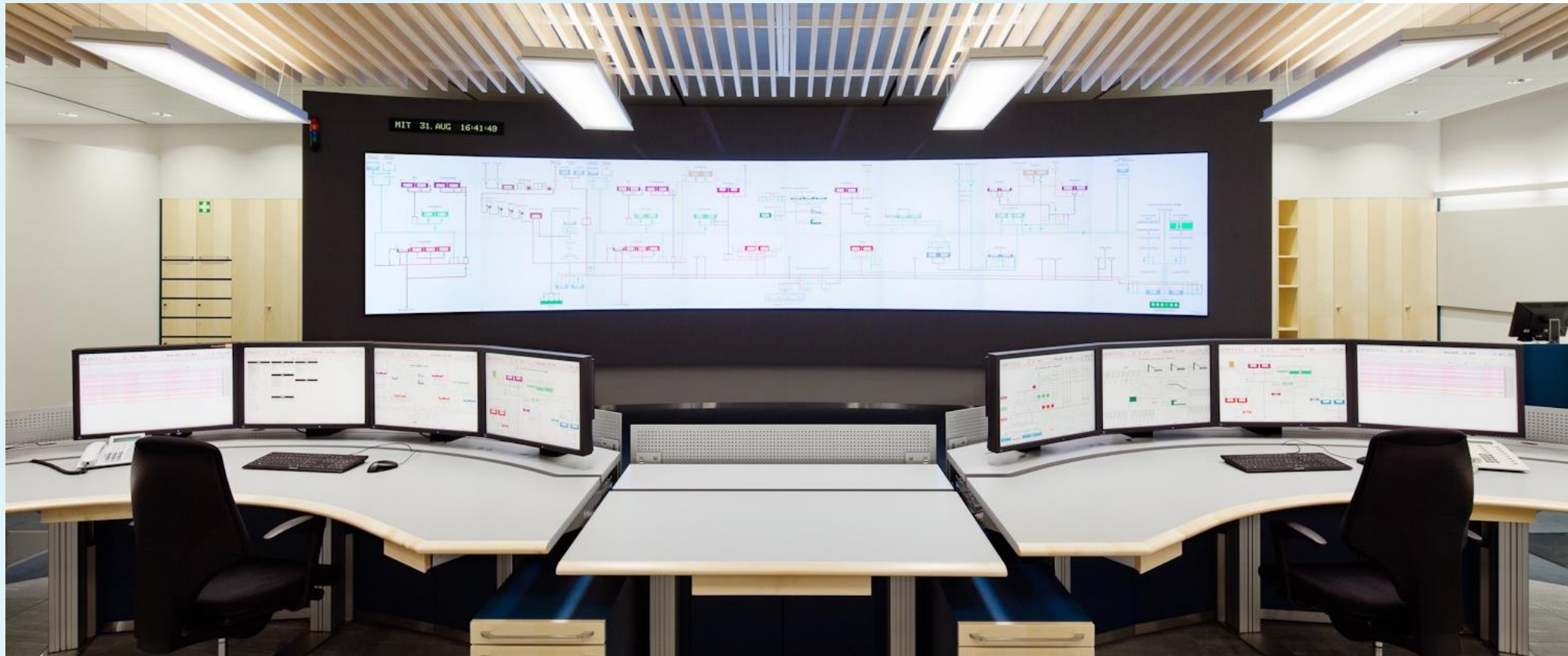



Fragen?

WEY Technology GmbH

Kirchnerstraße 6 – 8

60311 Frankfurt am Main

Telefon: +49 69 17 41 500 30

Telefax: +49 69 17 41 500 33

Mobil: +49 160 96 99 32 34

Markus.lindl@weytec.com